

# Infopatika



**Forgalmazó: Infopatika Kft.**  
**Cím: 1149 Budapest Angol u. 38.**  
**[www.infopatika.hu](http://www.infopatika.hu)**  
**Származási ország: Kína**

**[www.alcอร์ดigital.com](http://www.alcอร์ดigital.com)**

# alcord



## Meet

## Kezelési Útmutató

## Tartalomjegyzék

Figyelmeztetések.....	1
1 Kezdeti lépések.....	1
1.1 Kezelőszervek.....	1
Elöl- és hátulnézet.....	1
Felülnézet.....	2
Oldalnézet.....	3
Alulnézet.....	3
1.2 A készülék bekapcsolása és indítása.....	4
1.3 Az akkumulátor töltése a hálózati töltő segítségével (Opcionális).....	5
1.4 A készülék használata a gépjárműben.....	6
Az autós tartó használata.....	6
1.5 Az autós töltő csatlakoztatása.....	7
2 A kezelés alapjai.....	8
2.1 A készülék be- és kikapcsolása.....	8
2.2 A készülék használata.....	8
2.3 Főmenü.....	9
2.4 SD/MMC kártya behelyezése.....	10
3 Készülékbeállítások.....	11
3.1 A készülékbeállítások használata.....	11
3.2 Hangerő.....	11
3.3 Dátum/Idő.....	12
3.4 Háttérvilágítás.....	13
3.5 Nyelv.....	14
3.6 Kalibrálás.....	14
4.1 GPS vevő.....	15

## Tartalomjegyzék

5 MP3 lejátszó.....	16
5.1 Az MP3 lejátszó indítása ill. leállítása.....	16
5.2 MP3 fájlok előkészítése lejátszáshoz.....	17
5.3 MP3 lejátszó kezelése.....	17
6 Videólejátszó.....	19
6.1 A videólejátszás indítása és leállítása.....	19
7 Képnézegető.....	21
7.1 Képfájlok megjelenítése.....	21
8 Szövegolvasó.....	22
8.1 Szövegfájlok megjelenítése.....	22
9 Karbantartás és hibaelhárítás.....	23
9.1 A rendszer újraindítása.....	23
9.2 Hibaelhárítás.....	24
Kijelző problémák.....	24
GPS problémák.....	25
9.3 A készülék karbantartása.....	26
10. Megfelelőségi információk.....	27
10.1 Megfelelőségi nyilatkozatok.....	27
Kanada.....	28
11 Biztonság.....	29
11.1 Biztonsági figyelmeztetések.....	29
Akkumulátorral kapcsolatban.....	30
12 Műszaki jellemzők.....	31

## Figyelmeztetések

- Kérjük, hogy ne működtesse a készüléket vezetés közben!
- Kérjük, körültekintően használja a készüléket. Az eszköz csupán segítséget nyújt a tájékozódáshoz, nem szolgál pontos távolság-, irány- vagy topográfiai mérésre.
- A javasolt útvonal csupán tájékoztató jellegű, a felhasználó felelőssége a mindenkori közlekedési szabályok és forgalmi helyzet figyelembevétele.
- Ne hagyja a készüléket a gépjárműben amikor kiszáll az autóból, mivel ekkor a készüléket erő közvetlen napsugárzástól az felmelegedhet és meghibásodhat illetve veszélyes helyzetet, balesetet okozhat.
- A GPS rendszert az Egyesült Államok kormánya üzemelteti, így kizárólag ő a felelős a rendszer teljesítményéért. Bármilyen beavatkozás a rendszerbe hatással van az összes GPS eszköz pontosságára.
- A GPS műholdak jelei nem képesek szilárd anyagon áthatolni (kivéve az üveget.) Alagutakban vagy épületek belsejében ezért nem lesz vétel.
- Az aktuális pozíció meghatározásához legalább 4 GPS műhold jelének vétele szükséges. A jelek vételét befolyásolhatja a rossz időjárás illetve a sűrű növényzet vagy épületek (pl. fák vagy magas épületek).
- A gépjárműben található egyéb vezeték nélküli kommunikációs eszközök zavart okozhatnak a vételben és instabillá tehetik azt.

## Figyelmeztetések

- Ha a készüléket gépjárművel használja, autós tartó használata szükséges. A készüléket olyan módon helyezze el, hogy az ne akadályozza a szabad kilátást illetve ne legyen a légszákok útjában.



## Kezdeti lépések

### 1.1 Kezelőszervek

A megvásárolt modelltől függően a készülékborítás színe eltérő lehet.

#### Előlnézet

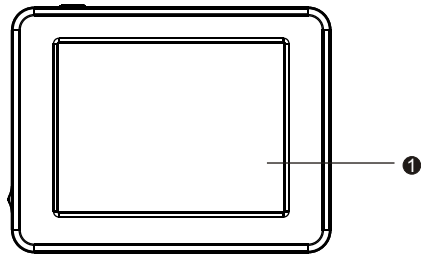

No.	Komponens	Leírás
1	Érintőkijelző	A készülék kezelésének és visszajelzésének eszköze. Kiválasztáshoz vagy bevitelhez érintse meg ujjával a kijelzőt.

#### Hátulnézet

No.	Komponens	Leírás
1	Hangszóró	Zenék és hangok megszólaltatására.

1

## Kezdeti lépések

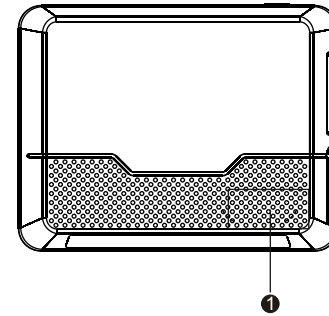

#### Felülnézet

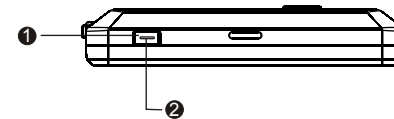

No.	Komponens	Leírás
1	Bekapcsoló gomb	A készülék be- és kikapcsolására szolgál.
2	Töltésjelző lámpa	Borostyánsárga színnel jelzi, ha a töltés folyamatban van, zöld színnel jelzi, ha a töltés befejeződött.

2

## Kezdeti lépések

### Oldalnézet

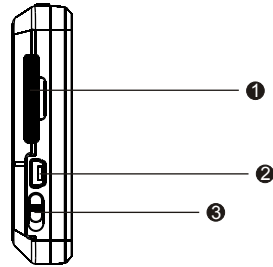

No.	Komponens	Leírás
1	SD/MMC kártyahely	SD (Secure Digital) vagy MMC (MultiMedia Card) memóriakártyák fogadásához.
2	Mini-USB csatlakozó	USB kábel csatlakoztatásához.
3	Be- és Kikapcsoló gomb	A készülék főkapcsolója.

### Alulnézet



No.	Komponens	Leírás
1	Reset gomb	A készülék újraindításához.

## Kezdeti lépések

### 1.2 A készülék bekapcsolása és indítása

#### 1. Tolja a Bekapcsoló gombot BE állásba

FIGYELEM: A normál működéshez a gombnak mindig BE állásban kell lennie.

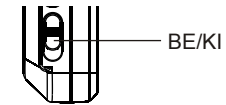

2. A készülék bekapcsol. Csatlakoztassa a szivargyújtó töltőt a készülékhez a következő részben ismertettek szerint.
3. A kijelzőn megjelenik a nyitóképernyő.



4. A kijelzőn megjelenik a Főmenü. A készülék készen áll a használatra.



5. Első használat előtt kérjük, hogy teljesen töltsen fel az akkumulátort.

## Kezdeti lépések

### 1.3 Az akkumulátor töltése a hálózati töltő segítségével (Opcionális)

Az akkumulátor első töltésének legalább 8 órán keresztül kell tartania.

1. Csúsztassa helyére az átalakító adaptert, amíg az helyére nem kattann.
2. Csatlakoztassa a töltőkábelt a készülékhez.
3. Csatlakoztassa a töltőt egy fali konnektorhoz.

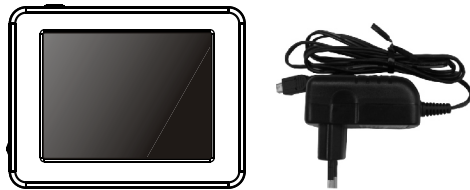

A töltés során a töltésjelző lámpa pirosan világít. Ne távolítsa el a készülékből a töltőt, amíg az akkumulátor teljesen fel nem töltődik (ezt a töltésjelző lámpa borostyánsárgára válása jelzi), ez néhány órát igénybe vehet.

#### MEGJEGYZÉS:

- Ne kapcsolja be azonnal a készüléket miután a hálózati töltőhöz csatlakoztatja, ha az akkumulátor teljesen lemerült. Ilyen esetben a készülék bekapcsolása esetén várjon legalább egy percet.
- A vásárlás helyétől függően az átalakító adapter esetleg eltérhet a fenti ábrán ismertetettől.
- A készülék akkumulátora számítógépről is tölthető, ha az az USB kábellel csatlakoztatva van.

## Kezdeti lépések

**FIGYELMEZTETÉS:** A készülékben található lítium akkumulátor optimális élettartamának eléréséhez kérjük, hogy tartsa be az alábbiakat:

- Ne töltsen az akkumulátort magas környezeti hőmérsékletnél (pl. direkt napfény)
- Az akkumulátort nem szükséges teljesen lemeríteni a töltés megkezdése előtt, az bármikor tölthető.
- Ha a készüléket előreláthatólag hosszabb ideig nem használja, legalább kéthetenként egyszer teljesen töltsen azt fel. Az akkumulátor túlzott önkisülése (lemerülése) káros hatással lehet annak élettartamára.

### 1.4 A készülék használata a gépjárműben

A készülékhez autós tartó és töltő tartozik.

#### Az autós tartó használata

**FIGYELMEZTETÉS:**

- Válasszon megfelelő helyet az autós töltő számára, ahol az könnyen elérhető marad, de nem zavarja a szabad kilátást ill. nem kerül kinyíló légzsák útjába.
- Ha a gépjármű szélvédője színezett vagy hővédő bevonattal van ellátva, opcionálisan megvásárolható külső antenna használata lehet szükséges, melyet az egyik ablakon keresztül vezethet ki a tetőre. Az ablak bezárásakor ügyeljen arra, hogy a külső antenna kábelét ne sértse meg.

Az autós tartó tartókeretből és állványból áll. Használja az autós tartót a készülék gépjárműben való rögzítésére. Győződjön meg arról, hogy a készülék megfelelő szabad kilátással rendelkezik az égboltra. (A tartó felszerelésével kapcsolatban a tartóhoz mellékelt leírás nyújt segítséget.)

A kezdeti beállításhoz néhány percig ugyanazon a helyen várjon, miközben a GPS-nek szabad kilátása van az égboltra.

**MEGJEGYZÉS:** A vásárlás helyétől függően az autós tartó kialakítása eltérhet a fenti ábrán ismertetettől.



## Kezdeti lépések

### 1.5 Az autós töltő csatlakoztatása

Az autós töltő látja el árammal a készüléket miközben azt a gépkocsiban használja.

FIGYELEM: A töltőt csak a gépkocsi elintéztása után csatlakoztassa, hogy elkerülje az indításkor esetleg fellépő hirtelen feszültségingadozásból fakadó következményeket.

1. Csatlakoztassa a töltőt a készülékhez.
2. A töltő másik végét csatlakoztassa a gépkocsi szivargyújtójához a töltés megkezdéséhez. A töltésjelző lámpa zölden világít, ezzel jelezve hogy a készülék a működéséhez szükséges energiát a töltőtől kapja.

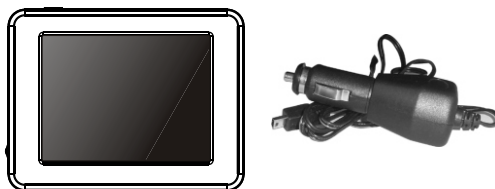

## A kezelés alapjai

### 2.1 A készülék be- és kikapcsolása.

A be- és kikapcsoláshoz használja a bekapcsoló gombot.

Ha a Kikapcsoló gombot megnyomja a készülék csupán egy alacsony energiafelvételű készenléti állapotba kerül, ahonnan bekapcsolás után gyorsan vissza tud térni.

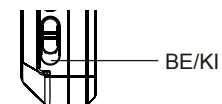

### 2.2 A készülék használata

A készülék használata az érintőkijelző segítségével történik, csupán érintse meg a kijelzőt az ujjával.

#### . Érintés

Érintse meg egyszer a kiválasztott elemet vagy opciót.

#### . Húzás

Tartsa az ujját a kijelzőn, és húzza azt jobbra/balra/fel vagy le.

#### . Megérintve tartás

Érintse meg a kívánt elemet, majd tartsa ujját a képernyőn mindaddig, míg az adott művelet be nem fejeződött.

## A kezelés alapjai

### 2.3 Főmenü

A készülék bekapcsolása után a képernyőn a Főmenü jelenik meg. Innen tudja indítani a készülék különféle funkcióit, ehhez érintse meg a kívánt funkció vagy menü ikonját.



Nyomja meg a Menu gombot a további funkciók eléréséhez:



No.	Menüpont	Leírás
1	GPS Receiver	GPS vevő tesztelése
2	Settings	Készülékbeállítások

## A kezelés alapjai

3 Multi Media Multimédiás funkciók (Zene- ill. videólejátszó, stb.)

### 2.4 SD/MMC kártya behelyezése

A készülék SD/MMC kártyaolvasóval rendelkezik, ahova a fenti típusú memóriakártyákat helyezheti.

A kártya használatához helyezze azt az olvasóba úgy, hogy a csatlakozók az olvasó felé, a címke pedig a készülék eleje felé nézzen.

A kártya eltávolításához először győződjön meg arról, hogy egyetlen alkalmazás sem használja a kártyát, majd finoman nyomja meg a kártya élét, majd vegye ki az olvasóból.

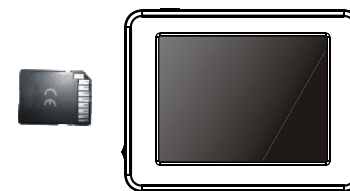

#### MEGJEGYZÉS:

- Ügyeljen arra, hogy a kártyaolvasóba ne kerüljenek idegen tárgyak.
- Amikor nem használja a memóriakártyát, tárolja azt a hozzá mellékelt műanyag tartóban hogy megvédje a portól ill. nedvességtől.



## Készülékbeállítások

### 3.1 A készülékbeállítások használata

A beállító menü megnyitásához nyomja meg a Settings gombot a második menüben.



A fentihez hasonló beállító menü jelenik meg. A következő részben ezeket a gombokat és funkcióikat ismertetjük.

A készülék különféle beállításait, mint a háttérvilágítást, hangerőt, a dátumot és az időt állíthatja be. A beállítások mindaddig megmaradnak, amíg újra be nem állítja őket.

### 3.2 Hangerő

1. Érintse meg az Audio gombot a hangbeállításokhoz. Az alábbi menü jelenik meg.

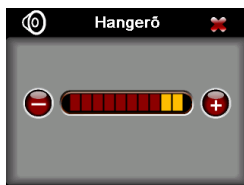

## Készülékbeállítások

2. A hangerő beállításához használja a és gombokat. A hangerő csökkentéséhez érintse meg a , növeléséhez a gombot.
3. A kilépéshez érintse meg a gombot.

### 3.3 Dátum és Idő

1. Érintse meg a Time gombot a menüben a Dátum- és Időbeállító menü megjelenítéséhez.



2. Érintse meg a gombot a dátumbeállító menü megnyitásához.





3. Az év, hónap és nap beállításához használja a és gombokat.

## Készülékbeállítások

4. Érintse meg a  gombot az időbeállító menü megnyitásához.





5. Az óra, perc és másodperc beállításához használja a  és  gombokat.
6. A beállított értékek elmentéséhez és az előző menübe való visszatéréshez nyomja meg a  gombot.

### 3.4 Háttérvilágítás

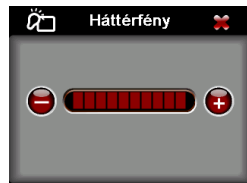
1. Nyomja meg a Backlight gombot a háttérvilágítás beállító funkció megnyitásához.





2. A fényerő csökkentéséhez érintse meg a  gombot, a fényerő növeléséhez használja a  gombot.

## Készülékbeállítások

### 3.5 Nyelv

1. Érintse meg a Language gombot a nyelvi beállító funkció megnyitásához.



2. A használni kívánt nyelvet a  és  gombokkal választhatja ki.
3. A nyelv kiválasztása után nyomja meg a  gombot a kilépéshez.

### 3.6 Kalibrálás

Ha a készülék érintőképernyője nem reagál pontosan az érintésekre, ebben a menüpontban kalibrálhatja be azt.

1. Nyomja meg az About gombot a készülékinformációs képernyő megjelenítéséhez.

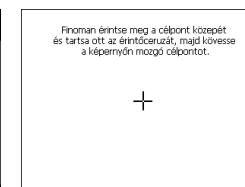
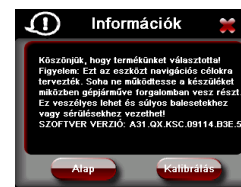

2. Ezen a képernyőn válassza a Calibration opciót. Ekkor a jobb fenti képen látható kép jelenik meg a kijelzőn.
3. Tartsa megérintve a célpont közepét.

## Készülékbeállítások

4. Ha a célpont új helyre mozog a képernyőn, érintse azt meg és tartsa megérintve. Ismétlje ezt a folyamatot a kalibrálás befejezéséig.

### 4.1 GPS vevő

MEGJEGYZÉS: Ez a képernyő kizárólag tájékoztató jellegű. Itt megtekintheti a készülék által fogott műholdak számát és erősségét.

1. Érintse meg a GPS Receiver menüpontot.



2. Az alábbi képernyő jelenik meg a kijelzőn.

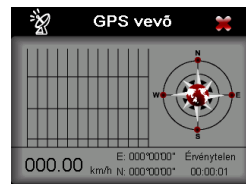

Itt információkat kaphat az aktuális pozíciójáról hosszúsági és szélességi fokban, az aktuális sebességet és az aktuális állapotot (pl. 3D Fixed, stb.)

Az iránytűn láthatóak a készülék által észlelt műholdak, az alattuk található sáv pedig az egyes műholdak vételi erősségét jelzi.

## MP3 lejátszó

Ebben a fejezetben információkat kap a készülék zenelejátszó funkciójáról.

### 5.1 Az MP3 lejátszó indítása ill. leállítása

A készülék MP3 lejátszó alkalmazással is rendelkezik, amely az alábbi funkciókkal van ellátva:

- MP3 fájlok lejátszása
- Alap kezelési funkciók: lejátszás, szünet, leállítás, előző/következő szám
- 17 előre beállított hangprofil
- Különbéféle lejátszási módok, mint a normál vagy véletlen sorrendű lejátszás ill. különféle ismétlési funkciók
- Lejátszási lista támogatás

1. Érintse meg a „MultiMedia” menüpontot a második menüben.



2. Érintse meg az MP3 gombot a lejátszó megnyitásához. A lejátszható fájlok listája jelenik meg a kijelzőn.



## MP3 lejátszó

3. Érintse meg az egyik MP3 zenefájlt. Ekkor megjelenik a lejátszó kezelőfelülete, ahol a gombok megérintésével könnyen kezelheti az eszközt; a kiválasztott szám lejátszása megkezdődik.



## 5.2 MP3 fájlok előkészítése lejátszáshoz

A zenelejátszó használatához MP3 fájlokra van szükség.

Szükséges lépések:

1. Számítógépről másolja a hallgatni kívánt zenefájlokat egy SD memóriakártyára.
2. Helyezze az SD kártyát a készülékbe.



## 5.3 MP3 lejátszó kezelése

## MP3 lejátszó

Az MP3 lejátszó kezelőszerveit az alábbi táblázat ismerteti. Részletek:

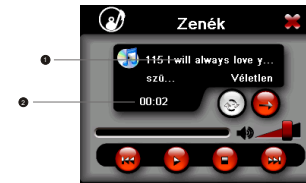

Kezelőgomb	Név	Ismertetés
	Lejátszás	A zeneszám lejátszása
	Szünet	A lejátszás szüneteltetése
	Előző/ Következő	Előző ill. következő zeneszám lejátszása
	Véletlen	Lejátszás véletlen sorrendben
	Ismétlés	Lejátszás ismételve
	Leállítás	A lejátszás leállítása
	Hangerő	Hangerő beállítása
	Kilépés	Zenelejátszó bezárása, visszatérés a navigációs képernyőre
	Dal címe	Az éppen lejátszott zeneszám címe
	Lejátszási idő	

## Videólejátszó

A videólejátszó funkció ismertetése.

### 6.1 A videólejátszás indítása és leállítása

**FIGYELEM:** A készülék csak AVI formátumú fájlokat támogat.

1. Érintse meg a MultiMedia gombot a második menüben.



2. Érintse meg az MP4 gombot a videólejátszó indításához.  
A kijelzőn megjelennek a lejátszható videófájlok.



3. Érintse meg a lejátszani kívánt fájlt, ekkor megjelenik a lejátszó ablak a képernyőn és elindul a kiválasztott fájl lejátszása.

## Videólejátszó

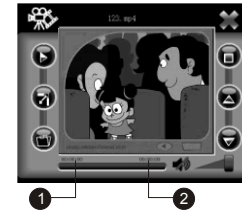

4. A lejátszót könnyen kezelheti a kezelőgombok megérintésével.

Kezelőgomb	Név	Leírás
	Lejátszás	Lejátszás indítása
	Szünet	Lejátszás szüneteltetése
	Hangerő	Hangerő beállítása
	Lejátszási idő	
	Össz. idő	
	Teljes képernyő	
	Fájl megnyitása	A fájlok listájának megjelenítése
	Leállítás	Lejátszás leállítása
	Előző/Következő	Előző/Következő fájl lejátszása
	Kilépés	Kilépés a lejátszóból és visszatérés a fájlok listájához

## Képnézegető

Ez a fejezet a képnézegető használatát ismerteti.

### 7.1 Képfájlok megjelenítése

**FIGYELEM:** A készülék JPEG és BMP formátumú képeket támogat

1. Érintse meg a MultiMedia gombot.
2. Érintse meg a „Pic. Viewer” opciót. A képernyőn megjelennek a megjeleníthető képfájlok.
3. Érintse meg a kiválasztott képfájlt annak megjelenítéséhez.



Kezelőgombok	Név	Leírás
	Kilépés	A program bezárása
	Előző/ Következő	Előző/következő kép megnyitása
	Forgatás	A fotó elforgatása
	Nagyítás	A kép nagyítása/kicsinyítése
	Teljes képernyő	

## Szövegolvasó

Ez a fejezet a szövegolvasó használatát ismerteti.

### 8.1 Szövegfájlok megjelenítése

**FIGYELEM:** A készülék TXT fájlokat támogat.

1. Érintse meg a MultiMedia gombot.
2. Érintse meg a „Doc. Viewer” opciót. A képernyőn megjelennek a megjeleníthető képfájlok.



3. Érintse meg a kiválasztott szövegfájlt annak megnyitásához.

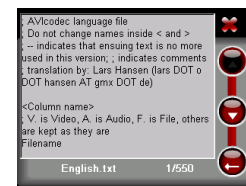

Kezelőgombok	Név	Leírás
	Kilépés	A program bezárása
	Előző/ Következő	Előző/következő oldal megnyitása

Ez a fejezet segítséget nyújt az esetleg fellépő hibák elhárításában illetve a készülék karbantartásában.

MEGJEGYZÉS: Amennyiben olyan hibát tapasztal, amelynek elhárításra a kézikönyv nem tér ki, forduljon a forgalmazóhoz.

### 9.1 A rendszer újraindítása

Esetenként szükséges lehet a készülék újraindítása, például ha az eszköz nem reagál semmire, azaz úgy tűnik, hogy lefagyott.

Egy vékony, hegyes tárggyal nyomja meg a készülék alján található RESET gombot. Ezt „Soft reset”-nek nevezik.

A Soft reset után a kijelzőn a készülék főmenüje jelenik meg.



RESET

Ha a készülék a Soft reset után sem reagál, az alábbi lépések szerint hajtsa végre az ún. „Hard reset”-et.

1. Távolítsa el minden kábelt (a hálózati töltőt is ideértve) a készülékből.
2. Egy golyóstollal tolja az ON/OFF kapcsolót OFF állásba.
3. Egy perc múlva állítsa vissza a kapcsolót ON állásba.

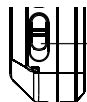

ON/OFF

4. A készülék bekapcsol.

### 9.2 Hibaelhárítás

#### Bekapcsolási problémák

##### A készülék nem kapcsol be akkumulátorról

Az akkumulátor töltöttsége nem elegendő a készülék üzemeltetéséhez. csatlakoztassa a hálózati töltőt a készülékhez, majd kapcsolja be azt.

#### Kijelző problémák

##### A kijelző ki van kapcsolva

- Ha a kijelző nem reagál a gombok megérintésére a bekapcsoló gomb megnyomása után, kövesse sorrendben az alábbi lépéseket:
- Csatlakoztassa a hálózati töltőt a készülékhez.
- Indítsa újra a rendszert.

##### A kijelző lassan reagál

- Ellenőrizze, hogy a készülék akkumulátora kellően fel van-e töltve.
- Ha a probléma továbbra is fennáll, indítsa újra a készüléket.

##### A kijelző lefagy

- Indítsa újra a készüléket.

##### A kijelző nehezen olvasható

- Győződjön meg arról, hogy a háttérvilágítás be van kapcsolva.
- Próbálja a készüléket jobban megvilágított helyre vinni.

##### Pontatlan érintésérzékelés

- Kalibrálja újra az érintőkijelzőt (lásd 3.4. fejezet).

#### Csatlakozási problémák

##### Kábel csatlakoztatási problémák

- Győződjön meg arról, hogy a számítógép és a készülék egyaránt be van kapcsolva, mielőtt csatlakoztatná azt.
- Győződjön meg arról, hogy az USB kábel megfelelően csatlakoztatva van a számítógéphez és a készülékhez. A készüléket mindig közvetlenül a számítógéphez csatlakoztassa, ne használjon USB Hub-ot.
- Indítsa újra a készüléket a csatlakoztatás előtt.
- Mindig távolítsa el a készüléket mielőtt a számítógépet újraindítaná.

### GPS problémák

Ha a készülék nem vesz jeleket, ellenőrizze az alábbiakat:

- Ellenőrizze, hogy a készülék tiszta rálátással rendelkezik az égboltra.
- Kérjük vegye figyelembe, hogy a GPS vételt befolyásolhatja:
  - ✓ Rossz időjárás
  - ✓ Sűrű, magas akadályok (pl. magas fák vagy épületek)
  - ✓ Egyéb vezeték nélküli eszköz a gépkocsiban
  - ✓ Hővisszaverő (fémgözzölt) bevonattal rendelkező szélvédő

### 9.3 A készülék karbantartása

A készülék megfelelő karbantartása biztosítja a problémamentes használatot és csökkenti a készülék megsérülésének veszélyét.

- Tartsa távol a készüléket túl nedves illetve párás helyektől, valamint szélsőséges hőmérséklettől.
- Ne tegye ki a készüléket tartósan közvetlen napfénynek vagy erős ultraibolya sugárzásnak.
- Ne helyezzen és ne ejtse tárgyakat a készülékre.
- Ne ejtse le a készüléket és ne tegye ki ütődésnek.
- Ne tegye ki a készüléket hirtelen hőmérsékletváltozásnak. Ez a készülék belsejében páralecsapódást eredményezhet, amely a készülék meghibásodását okozhatja. Páralecsapódás esetén hagyja, hogy a készülék teljesen kiszáradjon, mielőtt használatba venné azt.
- Ügyeljen arra, hogy ne üljön rá a készülékre. Ezen ok miatt nem tanácsos a készüléket farzsebben hordani.
- A kijelző felülete könnyedén megkarcolódhat, ezért ne érintse azt megéles, hegyes tárgyakkal. A kereskedelmi forgalomban kapható LCD kijelzővédő fóliák segíthetnek a kijelzőt érő kisebb karcok illetve sérülések elkerülésében.
- Soha ne tisztítsa a készüléket bekapcsolt állapotban. A tisztításhoz puha, szőszmentes, enyhén nedvesített ruhát használjon.
- A kijelző tisztításához ne használjon papírtörítőt.
- Soha ne szerelje szét, javítsa vagy módosítsa a készüléket. Ezen tevékenységek a készülék meghibásodását vagy tönkremenetelét valamint személyi sérülést és anyagi kárt, valamint a készülékre vonatkozó jótállás megszűnését eredményezhetik.
- Ne tároljon vagy szállítson gyúlékony folyadékokat, anyagokat, gázokat vagy robbanószereket a készülékkel vagy annak tartozékaival együtt.



## Megfelelőségi információk

MEGJEGYZÉS: A készülék burkolatán található jelölések jelzik azokat a szabályozásokat, melyeknek a készülék megfelel. Ellenőrizze ezeket a jelölőcímkéket a készüléken, és tanulmányozza a megfelelő nyilatkozatokat ebben a fejezetben.

### 10.1 Megfelelőségi nyilatkozatok

#### B Osztályú eszközökkel kapcsolatos szabályozás

USA Szövetségi Kommunikáció Bizottság Rádiófrekvenciás Interferencia Nyilatkozat

Megjegyzés:

A készüléket a tesztelés alapján az FCC-szabályzat 15. részének megfelelően „B” osztályú digitális eszközelőírásainak felelt meg. A korlátozások lakóterületi telepítéskor megbízható védelmet nyújtanak a káros interferenciával szemben. A készülék rádiófrekvenciás energiát hoz létre, azt használja valamint sugározza. Ha a készüléket nem a gyártó útmutatásai alapján helyezik üzembe valamint használják, akkor az káros interferenciát okozhat a rádiókommunikációban. Arra azonban nincs garancia, hogy egy adott telepítési helyzetben nem lép fel interferencia. Ha a készülék káros interferenciát okoz a rádió- vagy televízió-készülék vételében (amelynek tényéről a készülék ki- és bekapcsolásával lehet meggyőződni), az interferencia megszüntetése érdekében kérjük, hogy hajtsa végre a következő lépéseket:

- Forgassa el vagy helyezze át a vevőantennát.
- Növelje a távolságot a készülék és az adó-vevő között.
- Csatlakoztassa a készüléket a vevőegységtől különböző hálózati aljzathoz.
- Kérje a kereskedő vagy szakember segítségét.

Minden olyan módosítás vagy változtatás, amelyet a megfelelőségért felelős gyártó kifejezetten nem engedélyezett azt eredményezheti, hogy a felhasználó elveszti a készülék használatára vonatkozó engedélyét.

#### **Kérjük, vegye figyelembe:**

A készülék használata szigetetlen csatlakozó kábelekkel szigorúan tilos!

## Megfelelőségi információk

Kanada

Kanadai Kommunikációs Osztály

B osztályú megfelelőségi információ

Ez a B osztályú digitális eszköz mindenben megfelel a kanadai interferencia okozó eszközökkel kapcsolatos előírásoknak. Cet appareil numérique de Classe B respecte toutes les exigences du Règlement Canadien sur le matériel brouilleur.

#### Európai figyelmeztetés

A CE jelöléssel ellátott készülék megfelel a Radio & Telecommunication Terminal Equipment Directive (R&TTE) (1999/5/EEC), az Electromagnetic Compatibility Directive (89/336/EEC) és a Low Voltage Directive (73/23/EEC) amely kiegészíti a Directive 93/68/ECC - kibocsátva az Európai Közösség Bizottsága által.

A fenti direktíváknak való megfelelés magában foglalja az alábbi európai szabványoknak való megfelelést is:

EN301489-1: Electronic compatibility and Radio spectrum Matters (ERM), ElectroMagnetic Compatibility (EMC) standard for radio equipment and services; Part 1: Common technical requirements

EN301489-3:

Electronic compatibility and Radio spectrum Matters (ERM), ElectroMagnetic Compatibility (EMC) standard for radio equipment and services; Part 3: Specific conditions for Short-Range Devices (SRD) operating on frequencies between 9 kHz and 40 Ghz

En55022: Radio disturbance characteristics

EN55024: Immunity characteristics

EN6100-3-2: Limits for harmonic current emissions

## Biztonság

EN6100-3-3: Limitation of voltage fluctuation and flicker in  
ow-voltage supply system

En60950 / IEC 60950: Product Safety

A gyártó nem vállal felelősséget a végfelhasználó által eszközölt  
módosításokért és azok következményeiért ami a CE jelöléssel  
jelzett megfelelés megváltozását eredményezheti.

### 11.1 Biztonsági figyelmeztetések

#### Töltéssel kapcsolatban

- Kizárólag a készülékhez mellékelt hálózati töltőt használja.  
Más típusú töltő használata hibás működést vagy  
veszélyt jelenthet.
- Kizárólag meghatározott típusú akkumulátort használjon.

#### Hálózati töltővel kapcsolatban

- Ne használja a készüléket nedves vagy párás helyen.  
Ne érintse meg a töltőt, ha keze vagy lába vizes.
- Biztosítson megfelelő szellőzést a hálózati töltő számára, amikor  
azt az akkumulátor töltésére használja. Ne takarja le a töltőt  
papírral vagy egyéb tárggyal ami rontja a készülék szellőzését.  
Ne használja a hálózati töltőt hordozókban.
- Csatlakoztassa a töltőt megfelelő áramforráshoz. Ennek paramé-  
tereit a készülék házán vagy csomagolásán találhatja.
- Ne használja a töltőt sérült kábellel.
- A készülékben nincsenek javítható alkatrészek, ne próbálja meg-  
javítani. Cserélje ki a töltőt, ha az meghibásodott vagy nedvesség  
érte.

## Biztonság

A gyártó nem vállal felelősséget a végfelhasználó által eszközölt  
módosításokért és azok következményeiért ami a CE jelöléssel  
jelzett megfelelés megváltozását eredményezheti.

#### Akkumulátorral kapcsolatban

- Kizárólag a gyártó által jóváhagyott töltőt használjon a töltéshez.  
FIGYELEM: A készülék nem cserélhető Li-Ion akkumulátort tartalmaz.  
Az akkumulátor meggyulladhat vagy felrobbanhat, veszélyes anyagokat ki-  
bocsátva. A tüzeset vagy égési sérülések esélyét csökkentendő, ne szerel-  
je szét, nyomja össze, szűrje meg vagy helyezze tűzbe vagy vízbe.
- Fontos információk (a javítást végző személyek számára):
- Figyelem: Robbanásveszély, amennyiben az akkumulátort nem  
megfelelő típusúra cserélik. Az felesleges akkumulátor elhelye-  
zésénél vegye figyelembe a helyi előírásokat.
- Kizárólag azonos, vagy a gyártó által jóváhagyott megegyező  
típusra cserélhető.
- Az akkumulátort újra kell hasznosítani vagy megfelelő elhelyezéséről  
gondoskodni.
- Az akkumulátort kizárólag a megadott eszközben használja.

